

# Объяснение маркировки согласно EN 13743 \*

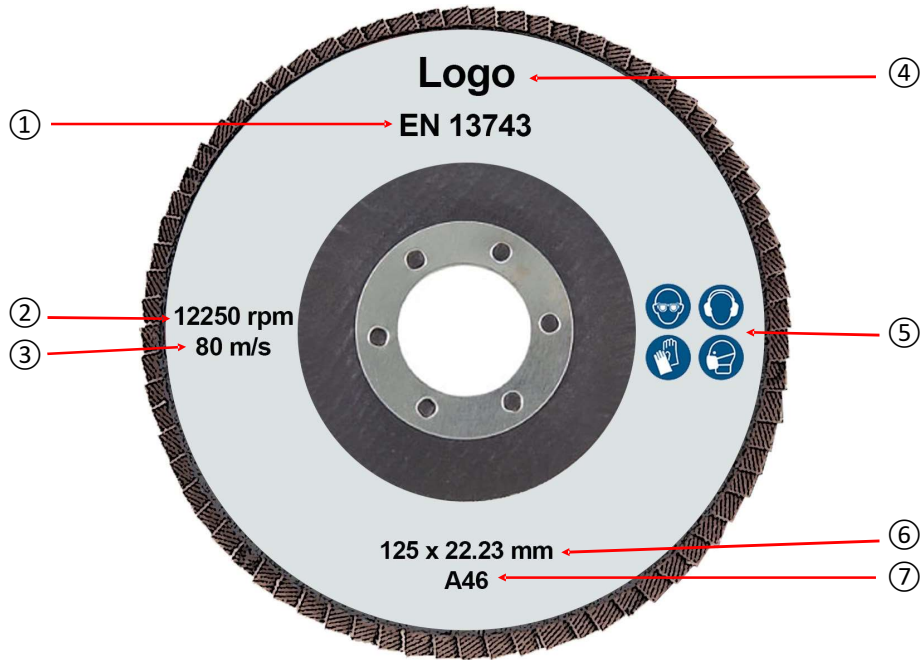

1	Декларация о соответствии
2	Макс. частота вращения [об/мин]
3	Макс раб. скорость [м/с]
4	Название производителя, поставщика, импортера или зарегистр. торг. марка

5	Знаки безопасности (СИЗ)
6	Размеры [мм]
7	Спецификация (необязательно)

\* Маркировка EN 13743 означает, что производитель выполнил все осн. правила безопасности согласно европейским нормам безопасности касательно КЛТ, чтобы минимизировать риски для конечного пользователя.

**ВАЖНОЕ ПРИМЕЧАНИЕ**

Мы сделали всё от нас зависящее, чтобы представить в этом буклете точную и актуальную информацию. Однако мы не несем ответственности за любые ошибки или упущения, а также за любые косвенные убытки или ущерб, возникшие в связи с ними (исключая возможные ошибки и пропуски).

© FEPA, май 2016

Больше информации здесь:

abrasives

↑  
fety

www.abrasivessafety.com

## РЕКОМЕНДАЦИИ ПО БЕЗОПАСНОСТИ ПРИ ИСПОЛЬЗОВАНИИ КЛТ НА УГЛОВОЙ ШЛИФОВАЛЬНОЙ МАШИНЕ

ПЕРЕДАЙТЕ ДАННЫЙ БУКЛЕТ ЛЮДЯМ, ИСПОЛЬЗУЮЩИМ КЛТ  
 Всем пользователям абразивных материалов следует соблюдать рекомендации, содержащиеся в этом буклете, в интересах личной безопасности

### ОБЩИЕ ПРИНЦИПЫ БЕЗОПАСНОСТИ

Неправильно используемые КЛТ могут быть очень опасными. В этом буклете рассказывается об использовании шлифовальных кругов с абразивным покрытием на угловых шлифовальных машинах.

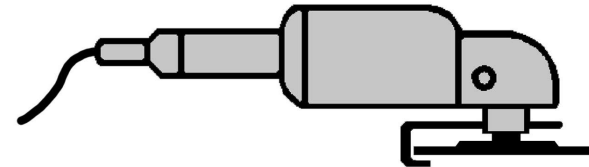

Прочтите руководство по эксплуатации машины

### Типы КЛТ, используемых для шлифования

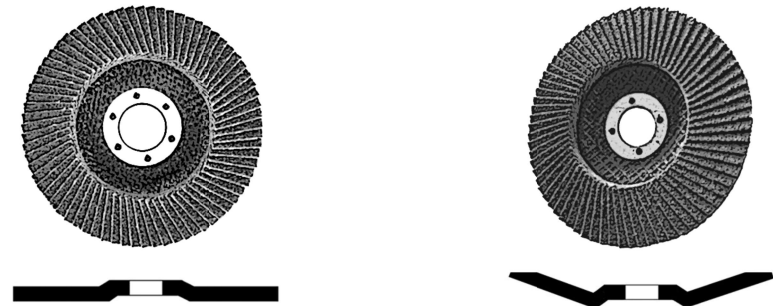









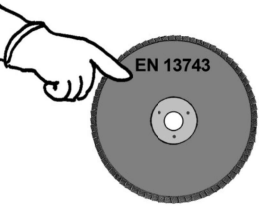
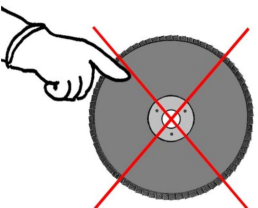

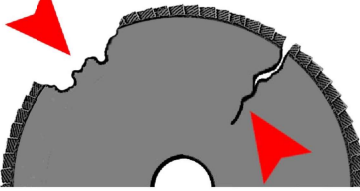
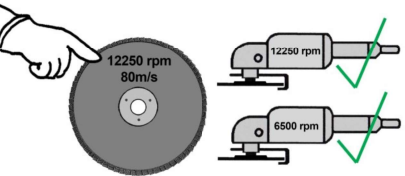
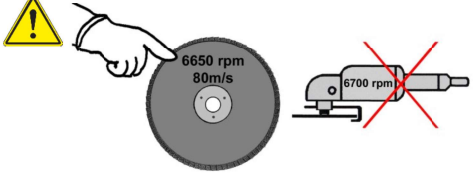
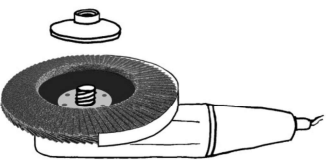
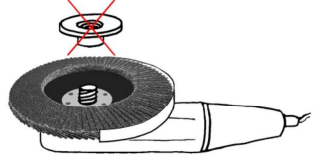

### Типы защитных кожухов, рекомендованных для шлифования

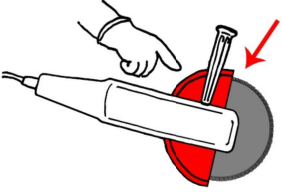
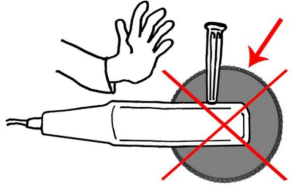
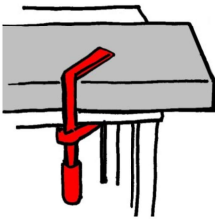

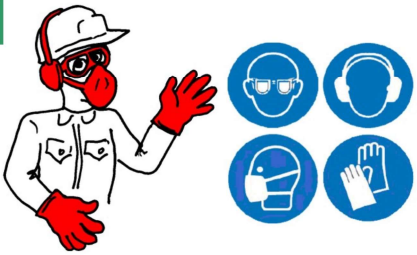
Для КЛТ диаметром 180 & 230 мм

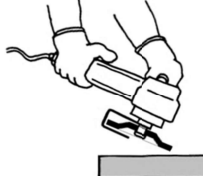
Для КЛТ диаметром < 180 мм

	МОЖНО	НЕЛЬЗЯ
1	 <p>Используйте КЛТ с маркировкой EN 13743</p>	 <p>Не используйте КЛТ без маркировки EN 13743</p>
2	 <p>Всегда читайте правила техники безопасности</p>	 <p>Не выбрасывайте инструкции, не прочитав их</p>
3	 <p>Проверьте КЛТ на наличие повреждений или необычных загрязнений</p>	 <p>Никогда не используйте поврежденные КЛТ</p>
4	 <p>Убедитесь, чтобы скорость, указанная на машине, не превышала скорость, указанную на КЛТ</p>	 <p>Не используйте КЛТ, если скорость ниже, чем скорость, указанная на машине, или если на диске отсутствует информация о скорости</p>
5	 <p>Правильно устанавливайте фланцы</p>	 <p>Неправильная установка фланцев</p>

	МОЖНО	НЕЛЬЗЯ
6	 <p>Убедитесь, что защита установлена</p>	 <p>Никогда не снимайте защитный кожух</p>
7	 <p>Убедитесь, что заготовка закреплена</p>	 <p>Никогда не работайте с незакрепленной заготовкой</p>
8	 <p>Используйте СИЗ</p>	 <p>Никогда не работайте без СИЗ</p>
9	 <p>Используйте только для шлифования</p>	 <p>Не используйте для резки</p>
10	 <p>Работайте в направлении из стороны в сторону, не прилагая чрезмерных усилий</p>	 <p>Никогда не давите на КЛТ</p>